

Varenummer: 0105033
 Beskrivelse: Seeger låsering AV 17
 Note: Monteres med ZGA tang

Mål

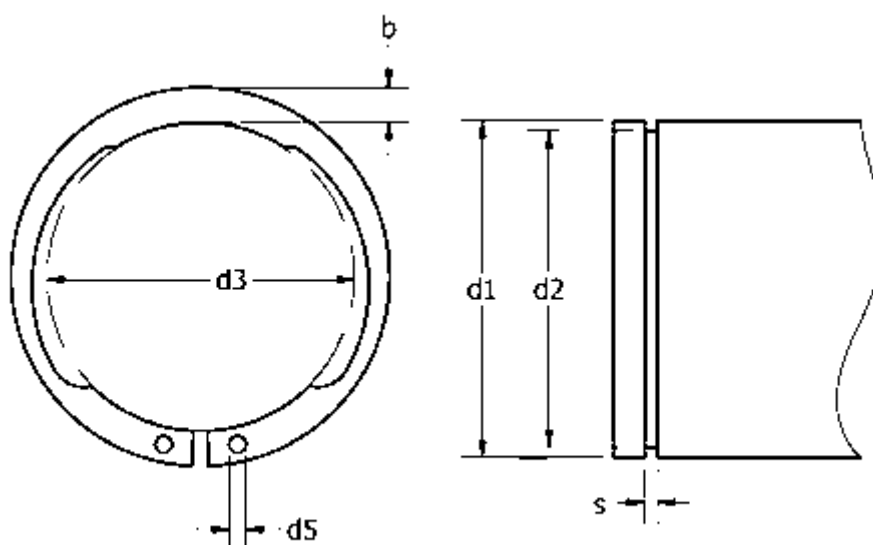

AN mm ²	= 9.4	FRg kN	= 2.6	t	= 0.40
b	= 2.4	FR kN	= 8.1	Tang	= ZGA-0
Betegnelse	= AV 17	g	= 1.0	tol	= +0,10-0,36
d1	= 17	K kN-mm	= 18.2	tol	= -0.06
d2	= 16.2	m min	= 1.10	tol	= 0.1
d3	= 15.70	n abl x 1000	= 41	tol	= -0.11
d5 min	= 1.3	s	= 1.00	vægt kg/1000	= 0.81
FN kN	= 1.57	side kraft N ved l2	= 1.2		